



LG

NEDERLANDS

LG Kamerairconditioning

GEBRUIKERSHANDLEIDING

MODELLEN: LS-H30_Series

LS-H36_Series

AS-H30_Series

AS-H36_Series

AS-C30_Series

AS-C36_Series

S30_Series

S36_Series

Voorafgaande aan installatie moet de airconditioning goedgekeurd worden door de elektriciteitsmaatschappij (EN 61000-2-, EN 61000-3-norm).



BELANGRIJK

- Lees deze gebruikershandleiding aandachtig en grondig voordat u deze airconditioning installeert en in gebruik neemt.
- Bewaar deze gebruikershandleiding na het lezen voor naslag in de toekomst.

INHOUDSOPGAVE

Veiligheidsmaatregelen3
 Vóór gebruik.....6
 Instructies voor gebruik7
 Afstandsbediening7
 Gebruik van de afstandsbediening.....8
 Extra functies17
 Onderhoud en service20
 Binneneenheid.....20
 Buiteneenheid.....21
 Bedieningstips.....22
 Troubleshooting23



VOOR UW ADMINISTRATIE

Noteer hier het model en het serienummer:

Modelnummer

Serienummer

U treft deze aan op een label aan de zijkant van elke eenheid.

Naam van de leverancier

Aankoopdatum

■ Niet uw aankoopbewijs aan deze pagina vast indien u de aankoopdatum moet aantonen of aanspraak wilt maken op garantie.

LEES DEZE HANDLEIDING



In deze handleiding treft u een heleboel handige tips voor het gebruik en onderhoud van uw airconditioning. Een klein beetje zorg van uw kant kan u een hoop tijd en geld besparen gedurende de levenscyclus van uw airconditioning.

U vindt antwoorden op veelvoorkomende problemen in de Troubleshooting-tabel. Indien u eerst naar onze tabel met **Troubleshooting-tips** kijkt, hoeft u misschien helemaal niet om ondersteuning te vragen.

VOORZORGSMAATREGELEN



- **Neem contact op met een bevoegde onderhoudsmonteur voor reparatie of onderhoud van dit apparaat.**
- **Neem contact op met een installateur voor installatie van deze eenheid.**
- **De airconditioning is niet bedoeld voor gebruik door jonge kinderen of invaliden zonder toezicht.**
- **Jonge kinderen moeten onder toezicht staan om te zorgen dat ze niet met de airconditioning spelen.**
- **Indien het netsnoer moet worden vervangen, mag dit alleen worden gedaan door bevoegd personeel en alleen met originele vervangende onderdelen.**
- **Installatie moet plaatsvinden volgens de plaatselijke voorschriften en alleen door gekwalificeerd en bevoegd**



Veiligheidsmaatregelen

Om verwonding van de gebruiker of andere mensen en beschadiging van eigendommen te voorkomen, moeten de volgende aanwijzingen worden opgevolgd.

■ Incorrect gebruik als gevolg van het negeren van instructies kan verwonding of schade veroorzaken. De ernst wordt vastgesteld aan de hand van de volgende indicaties.



WAARSCHUWING Kans op overlijden of ernstige verwonding.



LET OP Kans op verwonding of schade.

■ De betekenis van de symbolen gebruikt in deze handleiding wordt hieronder getoond.

	Vermijden!
	Volg deze instructie op.



WAARSCHUWING

■ Installatie

Sluit het netsnoer correct aan.

- Het apparaat kan anders brand veroorzaken als gevolg van warmteontwikkeling of het kan een elektrische schok veroorzaken.

Beschadig het netsnoer niet en gebruik een snoer met de juiste specificaties.

- Indien het netsnoer beschadigd is, moet dit worden vervangen door de fabrikant of degene die voor hem het onderhoud uitvoert, of door een gelijkwaardig bevoegde instantie om mogelijk gevaar te voorkomen. (Bijlage Y)

Verleng het netsnoer niet en sluit niet meerdere apparaten op hetzelfde stopcontact aan.

- Het apparaat kan anders een elektrische schok of brand veroorzaken als gevolg van warmteontwikkeling.

Het apparaat altijd aarden.

- Het ontbreken van aarding kan leiden tot een elektrische schok.

Installeer altijd een beveiliging tegen lucht lekkage en een aparte groep.

- Geen installatie kan brand of een elektrische schok veroorzaken.

Gebruik het stopcontact niet als het los zit of beschadigd is.

- Dit kan brand of een elektrische schok veroorzaken.

Houd vuurwapens uit de buurt.

- Anders kan er brand ontstaan.

■ Gebruik

Stel het apparaat niet in of buiten werking door het netsnoer in het stopcontact te steken of eruit te trekken.

- Het apparaat kan anders een elektrische schok of brand veroorzaken als gevolg van warmteontwikkeling.

Bedien het apparaat niet met natte handen of in een vochtige omgeving.

- Dit kan een elektrische schok veroorzaken.

Schakel het apparaat uit wanneer er vreemde geluiden, geuren of rook uitkomen.

- Dit kan een brand of een elektrische schok veroorzaken.

Gebruik het netsnoer niet in de buurt van verwarmingstoestellen.

- Dit kan brand of een elektrische schok veroorzaken.

Ventileer na een gaslekage de ruimte voordat u de airconditioning aanzet.

- Dit kan een explosie, brand of verbranding veroorzaken.

Zorg ervoor dat er geen water in de elektrische onderdelen komt.

- Het apparaat kan dan een storing of elektrische schok veroorzaken.

Richt de luchtstroom niet direct op mensen in de ruimte.

- Dit kan de gezondheid schaden.

Open het apparaat niet wanneer het aanstaat.

- Dit kan een elektrische schok veroorzaken.

Gebruik het netsnoer niet in de buurt van gassen of brandstoffen, zoals benzine, benzeen of verfverdunner.

- Dit kan een explosie of brand veroorzaken.

Het apparaat niet uit elkaar halen of wijzigen.

- Dit kan een storing en een elektrische schok veroorzaken.



LET OP

■ Installatie

Zorg ervoor dat de steun van de buiteneenheid niet beschadigd is door langdurig gebruik.

- Als u het euvel niet verhelpt, bestaat er kans op schade als het apparaat valt.

Wees voorzichtig bij het uitpakken en installeren. Scherpe randen kunnen letsel veroorzaken.

■ Gebruik

Raak de metalen onderdelen van het apparaat niet aan wanneer u het filter verwijdt.

- Deze zijn scherp en kunnen letsel veroorzaken.

De ruimte goed ventileren wanneer u het apparaat samen met bijvoorbeeld een oven gebruikt.

- Er kan anders een gebrek aan zuurstof ontstaan.

Zet geen huisdier of plant op een plaats waar het blootstaat aan directe luchtstroom.

- De gezondheid van plant of dier kan worden geschaad.

Zet het apparaat uit en sluit het venster bij een storm of orkaan.

- Gebruik van het apparaat met openstaande ramen kan ertoe leiden dat de binnenruimte vochtig wordt en meubels nat worden.

Zet de hoofdschakelaar uit wanneer u het apparaat voor langere tijd niet gebruikt.

- Dit kan een storing of brand veroorzaken.

Zet de filters altijd goed vast. Maak ze eens in de twee weken schoon.

- Gebruik van het apparaat zonder filters kan storingen veroorzaken.

Plaats geen zware voorwerpen op het netsnoer en zorg ervoor dat er niet aan het snoer wordt getrokken.

- Er bestaat gevaar voor brand of een elektrische schok.

Als er water in het apparaat komt, schakelt u de hoofdschakelaar van de hoofdeenheid uit. Nadat u de stekker uit het stopcontact hebt gehaald, neemt u contact op met uw servicecentrum.

Maak de airconditioning niet schoon met water.

- Water kan het apparaat binnendringen en de isolatie aantasten. Het kan een elektrische schok veroorzaken.

Zorg ervoor dat de stroom en de aardlekschakelaar zijn uitgeschakeld voordat u het apparaat gaat reinigen.

- Aangezien de ventilator bij gebruik op hoge snelheid draait, kan het een verwonding veroorzaken.

Gebruik het apparaat niet voor specifieke doeleinden, zoals ruimten waarin zich dieren, groente, precisie-apparatuur of kunstwerken bevinden.

- De gezondheid van dieren en planten kan worden geschaad en eigendommen kunnen beschadigd raken.

Houd de stekker vast wanneer u het snoer uit het stopcontact trekt.

- Anders kan het apparaat een elektrische schok of schade veroorzaken.

Plaats geen voorwerpen rond de luchtinlaat of -uitlaat.

- Dit kan een storing of ongeluk veroorzaken.

Gebruik geen sterk reinigingsmiddel zoals was of verdunner, maar een zachte doek.

- Het uiterlijk van de airconditioning kan verslechteren doordat de kleur verandert of doordat er krassen in het oppervlak komen.

Drink geen water dat uit het apparaat komt.

- Het bevat verontreinigingen die uw gezondheid kunnen schaden.

Vóór gebruik

Vorbereiding

1. Neem contact op met een installateur voor installatie.
2. Sluit het netsnoer correct aan.
3. Gebruik een aparte groep.
4. Gebruik geen verlengsnoer.
5. Start of stop het apparaat niet door het netsnoer in het stopcontact te steken of eruit te trekken.
6. Als het snoer of de stekker is beschadigd, vervang deze dan door een goedgekeurd vervangend onderdeel.

Gebruik

1. Langdurige blootstelling aan een directe luchtstroom kan schadelijk zijn voor de gezondheid. Laat gebruikers, huisdieren en planten niet langdurig blootstaan aan de directe luchtstroom.
2. Vanwege de kans op zuurstofgebrek moet u de kamer ventileren wanneer u het apparaat gebruikt in combinatie met kachels of andere verwarmingstoestellen.
3. Gebruik deze airconditioning niet voor niet-genoemde specifieke doeleinden (bijvoorbeeld in ruimten waarin zich precisieapparatuur, voedsel, huisdieren, planten of kunstwerken bevinden). Dergelijk gebruik kan deze items beschadigen.

Reiniging en onderhoud

1. Raak de metalen onderdelen van het apparaat niet aan wanneer u het luchtfilter verwijdert. De scherpe metalen randen kunnen letsel veroorzaken.
2. Gebruik geen water om de binnenzijde van het apparaat te reinigen. Water kan de isolatie beschadigen, waardoor er elektrische schokken kunnen ontstaan.
3. Zorg ervoor dat de stroom en de aardlekschakelaar zijn uitgeschakeld voordat u het apparaat gaat reinigen. De ventilator draait tijdens gebruik op zeer hoge snelheid. Wanneer de stroom per ongeluk wordt ingeschakeld tijdens het reinigen van de binnenzijde van het apparaat, bestaat er kans op letsel.

Service

Neem voor reparaties en onderhoud contact op met een erkend leverancier.

Symbolen in deze handleiding



Kans op een elektrische schok.



Kans op schade aan de airconditioning.

LET OP Speciale opmerkingen.

Instructies voor gebruik

Afstandsbediening

1. Verwijder het dekseltje van het batterijcompartiment door het in de richting van de pijl te bewegen.
2. Plaats nieuwe batterijen en zorg er hierbij voor dat u de pluspool en de minpool correct positioneert.
3. Schuif het dekseltje terug op zijn plaats.

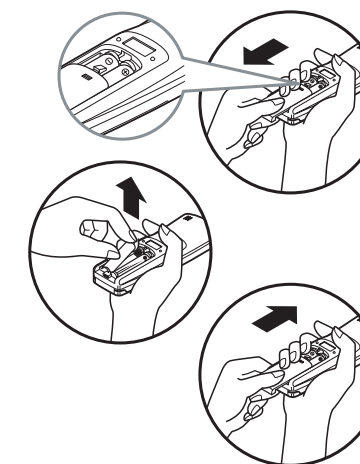

LET OP Gebruik 2 AAA-batterijen (1,5 volt).
Gebruik geen oplaadbare batterijen.

De afstandsbediening bewaren en gebruikstips

- U kunt de afstandsbediening opbergen in een houder die u met schroeven aan de muur bevestigt.
- Om de kamerairconditioning te bedienen, richt u de afstandsbediening op de signaalontvanger.

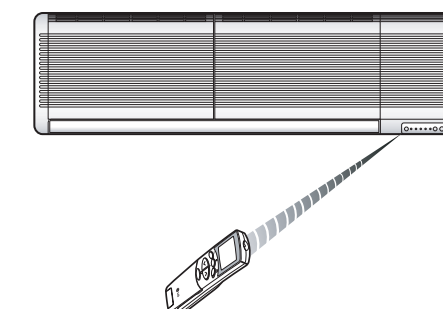
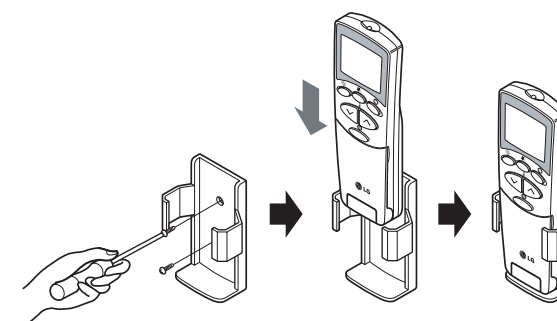

Signaalontvanger

Ontvangt signalen van de afstandsbediening. (Geluid bij ontvangst van signaal: twee korte en een lange toon.)

Indicatielampen

- | | | |
|----------|-----------------------|--|
| Ⓛ | Aan/uit | : Gaat branden tijdens gebruik. |
| Ⓜ | Timer- of slaapstand | : Gaat branden wanneer de timer is ingeschakeld of wanneer het apparaat in de slaapstand staat. |
| * | Ontdooistand | : Gaat branden tijdens de ontdooistand of warme start (alleen model met warmtepomp). |
| OUT DOOR | Outdoor unit | : Gaat branden wanneer de buiteneenheid in gebruik is (alleen koelmodel). |
| PLASMA | Plasma-stand | : Gaat branden tijdens PLASMA-purificatie (optie). |
| — | Automatische herstart | : Gaat branden wanneer er op de Herstartknop is gedrukt. |
| RESTART | Knop Herstart | : Als deze knop wordt ingedrukt tijdens een stroomstoring zal het apparaat werken als in de vorige instelling zodra er weer stroom is. |
| POWER | Knop Noodbediening | : Het apparaat start wanneer deze knop wordt ingedrukt en stopt wanneer de knop nogmaals wordt ingedrukt. |

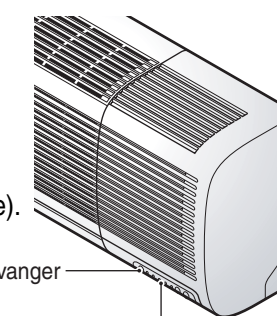

Signaalontvanger

Bedieningsindicatielampjes

Gebruik van de afstandsbediening

De afstandsbediening zendt signalen naar het apparaat.

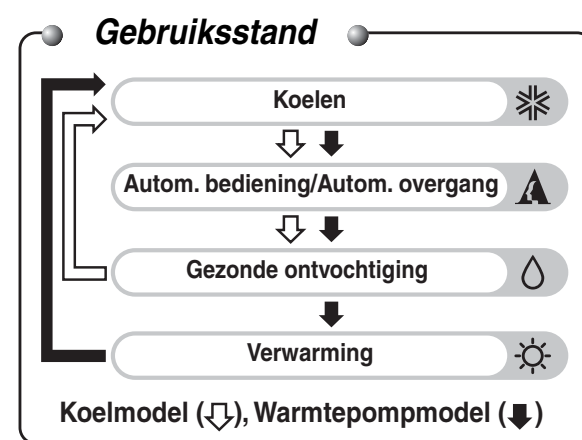
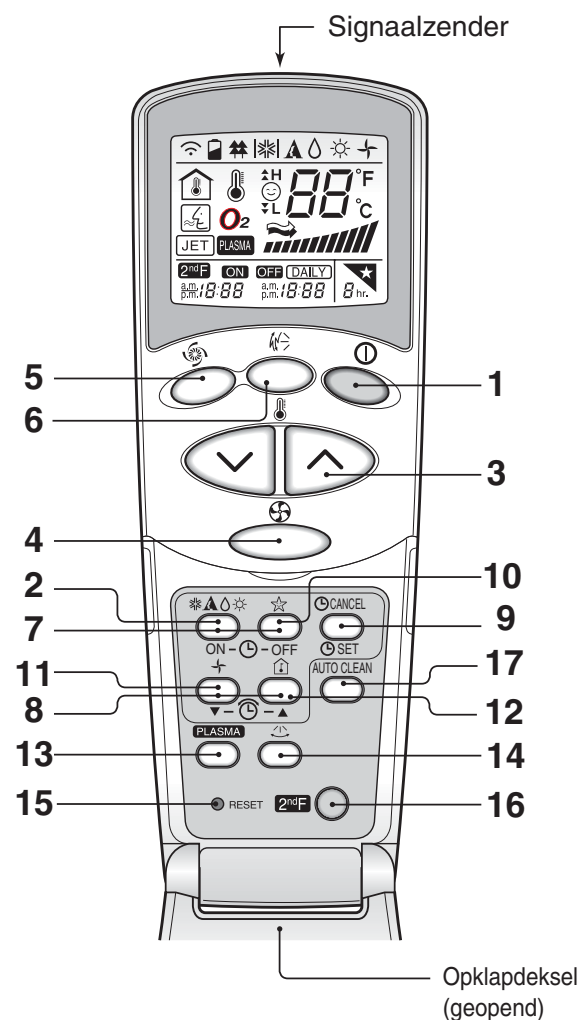

1. START/STOP-KNOP

Het apparaat start wanneer deze knop wordt ingedrukt, en stopt wanneer de knop opnieuw wordt ingedrukt.



2. STANDSELECTIEKNOP

Hiermee selecteert u een werkstand.



3. KNOPPEN VOOR INSTELLING VAN DE KAMERTEMPERATUUR

Hiermee bepaalt u de kamertemperatuur.



4. KEUZEKNOP VENTILATORSNELHEID BINNEN

Hiermee bepaalt u de snelheid van de ventilator (4 standen): laag, middel, hoog en CHAOS.



5. JET COOL

Hiermee start of stopt u de snellekoeling. (Bij snelle koeling werkt de ventilator op zeer hoge snelheid in de koelstand.)



6. CHAOS SWING-KNOP

Hiermee stopt of start u de beweging van de lamellen en stelt u de gewenste opwaartse/ neerwaartse luchtstroom in.



7. AAN/UIT-KNOPPEN TIMER

Hiermee stelt u de start- en stoptijden in (zie pagina 17).



8. INSTELKNOPPEN TIJD

Hiermee stelt u de tijd in (zie pagina 17).

9. KNOP VOOR INSTELLEN/WISSEN TIMER

Hiermee schakelt u de timer in wanneer de gewenste tijd is bereikt en schakelt u de timer uit (zie pagina 17).

10. KNOP VOOR AUTOMATISCHE INSTELLING VAN SLAAPSTAND

Hiermee stelt u de slaapstand automatisch in (zie pagina 17).

11. KNOP LUCHTCIRCULATIE

Hiermee kunt u de lucht in de ruimte laten circuleren zonder te koelen of te verwarmen (zie pagina 18).

12. CONTROLEKNOP KAMERTEMPERATUUR

Hiermee controleert u de kamertemperatuur.

13. PLASMA (OPTIONEEL)

Hiermee start of stopt u de plasma-purificatie (zie pagina 15).

14. KNOP VOOR HORIZONTALE LUCHTSTROOM (NIET OP ALLE MODELLEN)

Hiermee stelt u de gewenste horizontale luchtstroom in (zie pagina 18).

15. HERSTELKNOP

Deze wordt gebruikt vóór het resetten van de tijd of na het vervangen van de batterijen.

16. KNOP 2E FUNCTIE

Gebruik deze knop voordat u de functies gebruikt die blauw zijn weergegeven onder de knoppen (zie pagina 16).

17. AUTOMATISCHE REINIGING (OPTIONEEL)

Hiermee stelt u de automatische reiniging in.

Koelen

1 Druk op de Start/stop-knop. Het apparaat reageert met een piepgeluid.



2 Open het klepje op de afstandsbediening. Voor selectie van **Koelen** drukt u op de selectieknop voor de bedieningsstand. Telkens wanneer de knop wordt ingedrukt, verschuift de bedieningsstand in de richting van de pijl.

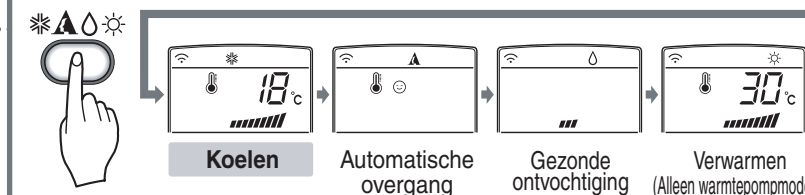

3 Sluit het klepje op de afstandsbediening. Stel de temperatuur lager in dan de kamertemperatuur. De temperatuur kan worden ingesteld binnen een bereik van 16 °C ~ 30 °C met stappen van 1 °C.



4 Stel de snelheid van de ventilator opnieuw in met het klepje van de afstandsbediening nog dicht. U kunt de ventilatorsnelheid instellen op vier standen: laag, gemiddeld, hoog en CHAOS. Telkens wanneer de knop wordt ingedrukt, verandert de snelheid van de ventilator.



Natuurlijk briesje volgens de CHAOS-logica

- Voor een koeler gevoel dan bij een andere ventilatorsnelheid, drukt u op de keuzeknop Ventilatorsnelheid Binnen, en stelt u deze in op CHAOS. In deze stand beweegt de lucht als een natuurlijk briesje omdat de snelheid van de ventilator automatisch wordt veranderd volgens de CHAOS-logica.

Automatisch gebruik (optioneel)

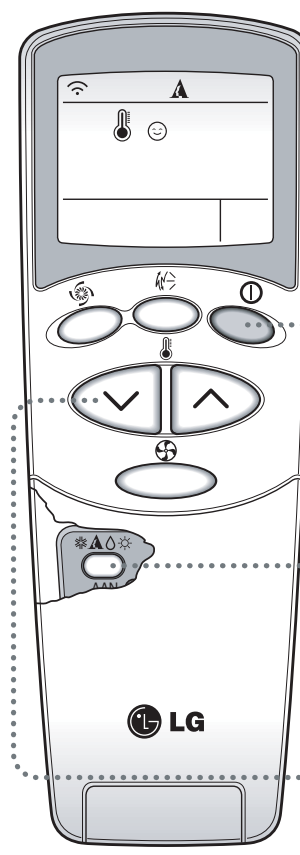

- 1** Druk op de Start/stop-knop. Het apparaat reageert met een piepgeluid.

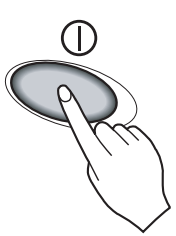
- 2** Open het klepje op de afstandsbediening. Voor selectie van **Automatische bediening** drukt u op de selectiekноп voor de bedieningsstand. Telkens wanneer de knop wordt ingedrukt, verschuift de bedieningsstand in de richting van de pijl.

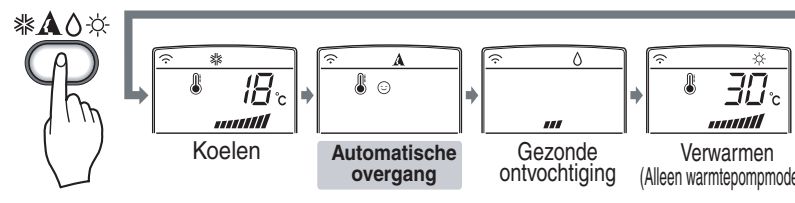
- 3** De temperatuur en de snelheid van de ventilator worden automatisch ingesteld door de elektronische bediening op basis van de huidige kamertemperatuur. Als u de ingestelde temperatuur wilt wijzigen, drukt u op de knoppen voor het instellen van de kamertemperatuur. Hoe koeler of warmer u het hebt, hoe vaker (maximaal twee maal) u op de knop moet drukken. De ingestelde temperatuur zal dan automatisch worden veranderd.

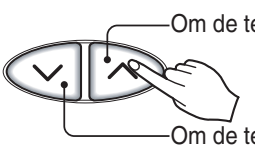

Om de temperatuur te verhogen

Om de temperatuur te verlagen

Tijdens automatisch gebruik:

- U kunt de snelheid van de binnenventilator niet wijzigen. Deze is al ingesteld door de fuzzy-regel.
- Indien het systeem niet naar wens functioneert, schakel dan handmatig naar een andere stand. Het systeem zal niet automatisch van de koelstand naar de verwarmingsstand of andersom schakelen, dit moet handmatig opnieuw worden ingesteld.
- Tijdens de automatische bediening bewegen de horizontale lamellen op en neer wanneer u op de CHAOS swing-knop drukt. Indien u de automatische swing-stand wil stoppen, drukt u opnieuw op de CHAOS swing-knop.

Automatische overgang (optioneel)

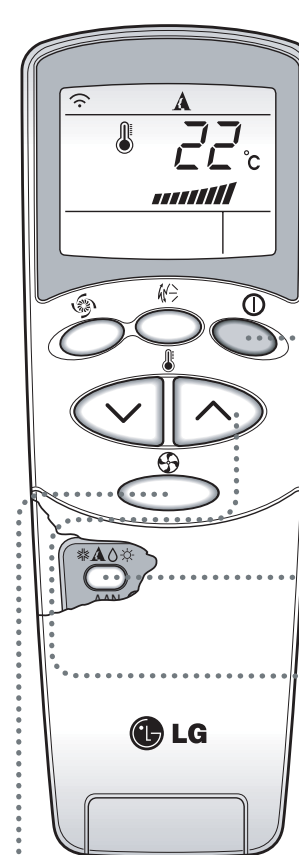

- 1** Druk op de Start/stop-knop. Het apparaat reageert met een piepgeluid.

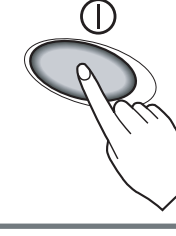

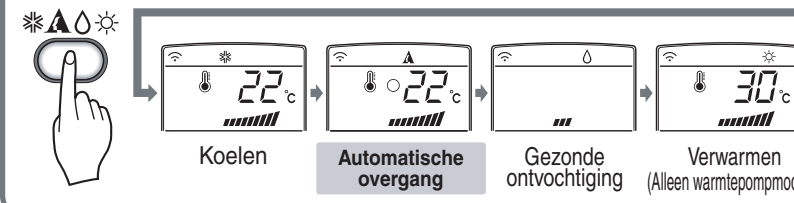
- 2** Open het klepje op de afstandsbediening. Voor selectie van **Automatische overgang** drukt u op de selectiekноп voor de bedieningsstand. Telkens wanneer de knop wordt ingedrukt, verschuift de bedieningsstand in de richting van de pijl.

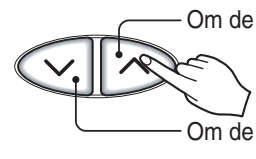
- 3** Sluit het klepje op de afstandsbediening. Stel de temperatuur lager in dan de kamertemperatuur. De temperatuur kan worden ingesteld binnen een bereik van 16 °C ~ 30 °C met stappen van 1 °C.

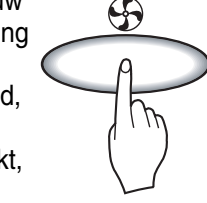

Om de temperatuur te verhogen

Om de temperatuur te verlagen
- 4** Stel de snelheid van de ventilator opnieuw in met het klepje van de afstandsbediening nog dicht. U kunt de ventilatorsnelheid instellen op vier standen: laag, gemiddeld, hoog en CHAOS. Telkens wanneer de knop wordt ingedrukt, verandert de snelheid van de ventilator.



Tijdens automatische overgang:

De airconditioning verandert de stand automatisch om de binnentemperatuur te handhaven. In de stand Automatische Overgang zorgt de airconditioning ervoor dat de kamertemperatuur niet meer dan ± 2 °C afwijkt van de ingestelde kamertemperatuur.

Gezonde ontvochtiging

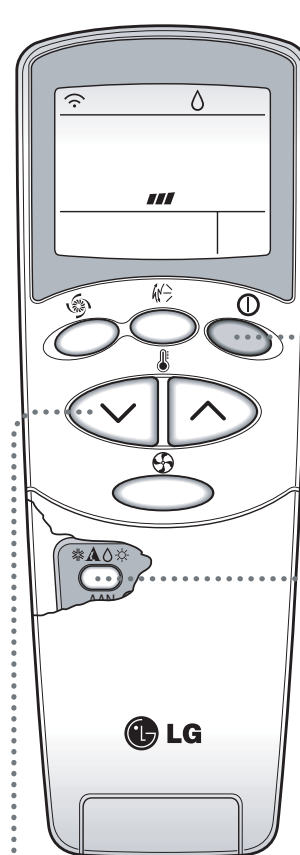

- 1** Druk op de Start/stop-knop. Het apparaat reageert met een piepgeluid.

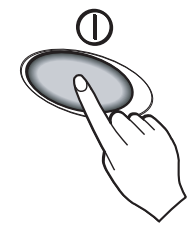
- 2** Open het klepje op de afstandsbediening. Voor selectie van **Gezonde ontvochtiging** drukt u op de selectiekноп voor de bedieningsstand. Telkens wanneer de knop wordt ingedrukt, verschuift de bedieningsstand in de richting van de pijl.

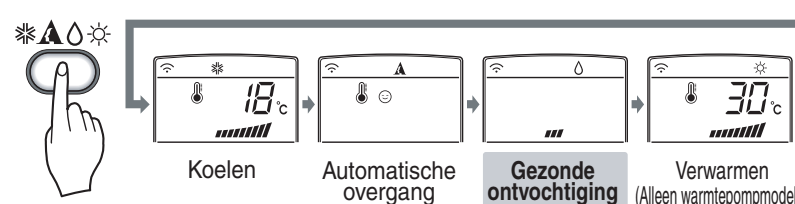
- 3** Stel de snelheid van de ventilator opnieuw in met het klepje van de afstandsbediening nog dicht. U kunt de ventilatorsnelheid instellen op vier standen: laag, gemiddeld, hoog en CHAOS. Telkens wanneer de knop wordt ingedrukt, verandert de snelheid van de ventilator.

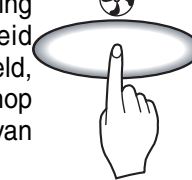

Natuurlijke wind volgens de CHAOS-logica

- Voor een koeler gevoel dan bij een andere ventilatorsnelheid, drukt u op de keuzeknop Ventilatorsnelheid Binnen, en stelt u deze in op CHAOS. In deze stand beweegt de lucht als een natuurlijk briesje omdat de snelheid van de ventilator automatisch wordt veranderd volgens de CHAOS-logica.

Tijdens gezonde ontvochtiging:

- Als u de ontvochtigungsstand kiest met de selectiekноп, start de airconditioning de ontvochtigungsfunctie. De kamertemperatuur en de sterkte van de luchtstroom worden op basis van de huidige kamertemperatuur automatisch ingesteld op de beste waarde voor ontvochtiging. In dit geval wordt de insteltemperatuur echter niet op de afstandsbediening getoond en kunt u de kamertemperatuur niet wijzigen.
- Tijdens de gezonde ontvochtiging wordt de luchtstroom automatisch ingesteld op het optimalisatie-algoritme voor de huidige kamertemperatuur, zodat de kamer gezond en aangenaam blijft, zelfs in het vochtige seizoen.

Verwarmen (alleen model met warmtepomp)

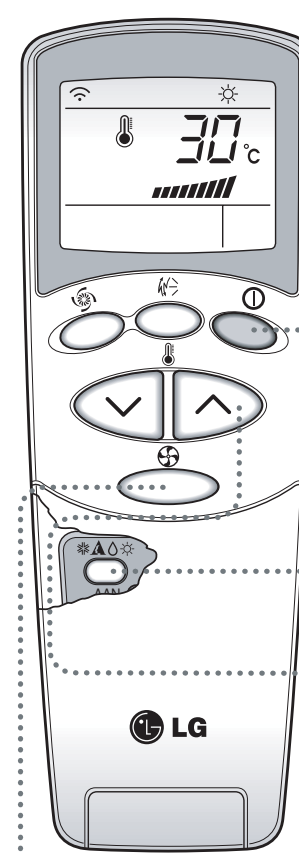

- 1** Druk op de Start/stop-knop. Het apparaat reageert met een piepgeluid.

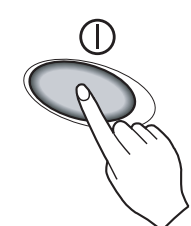
- 2** Open het klepje op de afstandsbediening. Voor selectie van **Verwarmen** drukt u op de selectiekноп voor de bedieningsstand. Telkens wanneer de knop wordt ingedrukt, verschuift de bedieningsstand in de richting van de pijl.

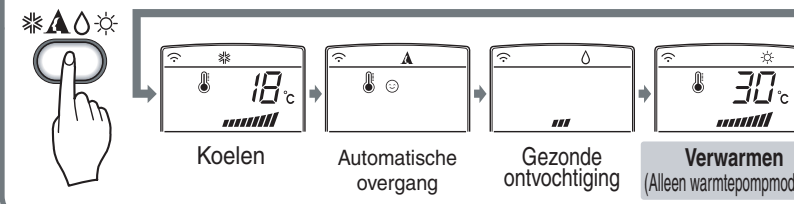
- 3** Sluit het klepje op de afstandsbediening. Stel de temperatuur hoger in dan de kamertemperatuur. De temperatuur kan worden ingesteld binnen een bereik van 16 °C ~ 30 °C met stappen van 1 °C.

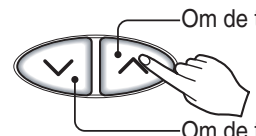
- 4** Stel de snelheid van de ventilator opnieuw in met het klepje van de afstandsbediening nog dicht. U kunt de ventilatorsnelheid instellen op vier standen: laag, gemiddeld, hoog en CHAOS. Telkens wanneer de knop wordt ingedrukt, verandert de snelheid van de ventilator.



Natuurlijke wind volgens de CHAOS-logica

- Voor een koeler gevoel dan bij een andere ventilatorsnelheid, drukt u op de keuzeknop Ventilatorsnelheid Binnen, en stelt u deze in op CHAOS. In deze stand beweegt de lucht als een natuurlijk briesje omdat de snelheid van de ventilator automatisch wordt veranderd volgens de CHAOS-logica.



Jet cool

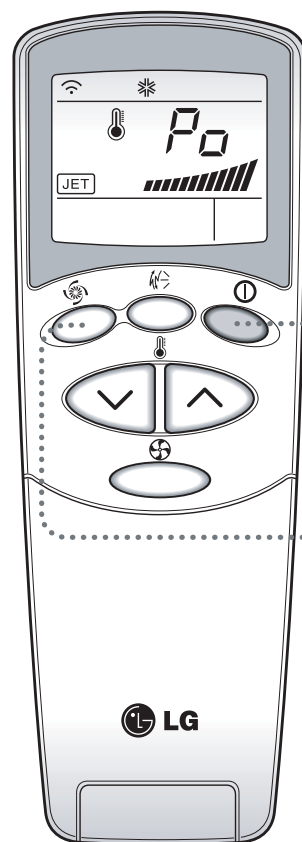

1 Druk op de Start/stop-knop. Het apparaat reageert met een piepgeluid.



2 Druk op de **Jet cool**-knop om de Jet cool-stand te activeren. Het apparaat zal dan gedurende 30 minuten koelen op zeer hoge ventilatiesnelheid.



3 Om de **Jet cool** te annuleren, drukt u nogmaals op **Jet cool** of op de knop voor ventilatiesnelheid of de knop voor het instellen van de kamertemperatuur, waarna het apparaat op hoge ventilatiesnelheid gaat koelen.

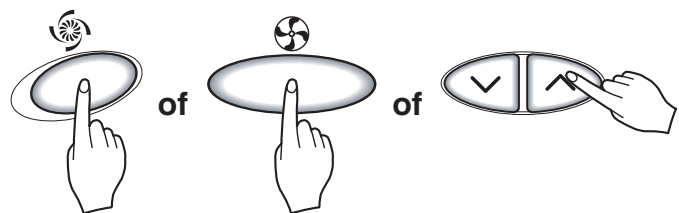

LET OP

- ❑ Tijdens Jet cool kan de airconditioning op elk willekeurig moment 30 minuten lang koele lucht op een zeer hoge snelheid blazen, waarbij de temperatuur van de kamer automatisch op 18 °C wordt gebracht. Dit wordt met name gebruikt om tijdens een hete zomerdag de kamertemperatuur zo snel mogelijk te verlagen.
In de standen Warmtepomp en Neuro Fuzzy is de Jet cool-functie echter niet beschikbaar.
- ❑ Om vanuit Jet cool terug te gaan naar de normale koelstand, drukt u nogmaals op de selectieknop voor de bedieningsstand, de selectieknop voor de luchtstroom, knop voor het instellen van de temperatuur of de Jet cool-knop.



PLASMA-purificatie (optioneel)

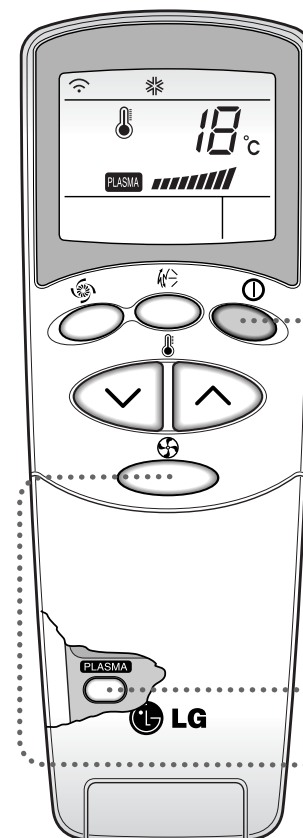

1 Druk op de Start/stop-knop. Het apparaat reageert met een piepgeluid.

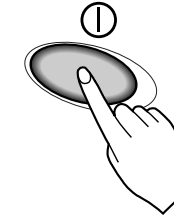

2 Open het klepje op de afstandsbediening. Druk op de AAN/UIT-knop van de PLASMA-purificatie. De functie start wanneer deze knop wordt ingedrukt en stopt wanneer de knop opnieuw wordt ingedrukt.

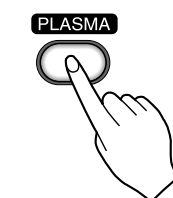

3 Stel de snelheid van de ventilator opnieuw in met het klepje van de afstandbediening dicht. U kunt de ventilatiesnelheid instellen op vier niveaus; laag, middel, hoog en CHAOS. Elke keer dat de knop wordt ingedrukt, wijzigt de snelheid van de ventilator.

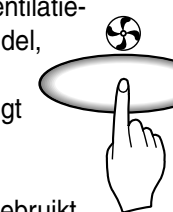

* Luchtpurificatie (PLASMA) kan worden gebruikt met koeling, verwarming of andere functies.

Alleen PLASMA-luchtpurificatie

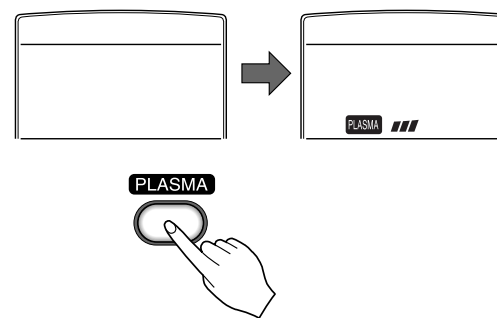

Als u op de knop Alleen PLASMA drukt, werkt alleen de functie PLASMA-luchtpurificatie. De snelheid van de ventilator is dan laag. U kunt de ventilatorsnelheid instellen op vier standen: laag, gemiddeld, hoog en CHAOS. Telkens wanneer de knop () wordt ingedrukt, verandert de snelheid van de ventilator.

2ndF 2e functie

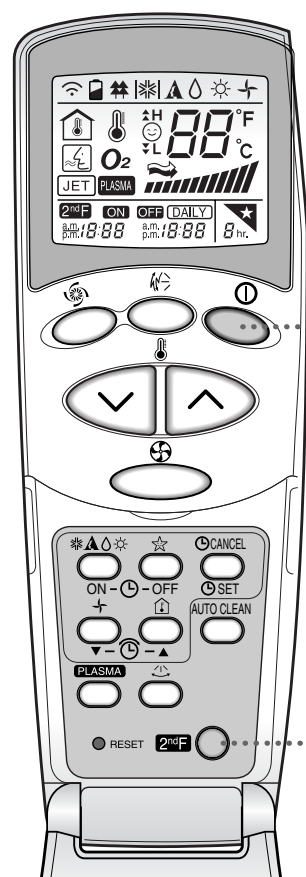

1 Druk op de Start/stop-knop. Het apparaat reageert met een piepgeluid.



2 Open het klepje van de afstandsbediening en druk op de functieknop 2e Functie om functies gebruiken die onder de knoppen in blauw staan weergegeven. (Controleer op het display van de afstandsbediening of het controlelampje voor de 2e functie brandt.) Met deze knoppen wordt de timer als volgt ingesteld:

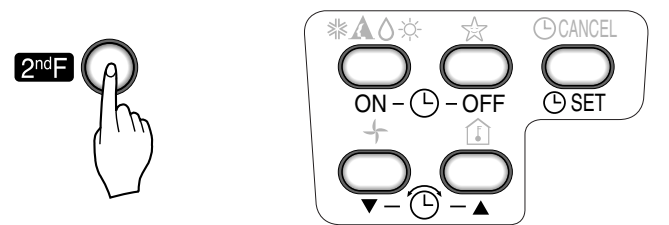

3 De indicatie voor de 2e functie verdwijnt na korte tijd automatisch, of wanneer de knop nogmaals wordt ingedrukt.

Zie voor meer informatie de functiebeschrijvingen op de volgende pagina.

Automatische reiniging (optioneel)

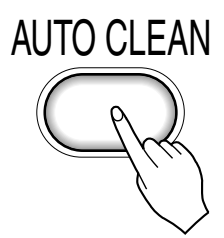

1. Wanneer u op de Auto clean-knop drukt, wordt de automatische reiniging onderbroken en geannuleerd.
2. De Automatische reiniging werkt voor en na koeling en gezonde ontvochtiging. Zie onderstaande punten voor meer informatie.
3. Wanneer het apparaat wordt gestart na onderbreking van de automatische reinigingsfunctie, wordt de koude start ingeschakeld en wordt de binnenventilator na 20 seconden gestart.
4. Wanneer u de Start/stop-knop gebruikt om het apparaat uit te zetten nadat u de automatische reinigingsfunctie hebt onderbroken, circuleert de airconditioning de binnenlucht in de automatische-reinigingsstand zonder dat er nog koeling of ontvochtiging plaatsvindt. Bij het model dat alleen koelt, duurt dit 30 minuten, bij het model met warmtepomp duurt dit 16 minuten.
5. Als u tijdens gebruik van het apparaat nogmaals op de knop voor automatische reiniging drukt, wordt de functie voor automatische reiniging uitgeschakeld.

LET OP

Met deze functie verwijdert u de geur van schimmel en bacteriën uit de airconditioning, evenals overtollig vocht tijdens vochtige zomers, zodat er alleen gezuiverde lucht wordt uitgeblazen.

Extra functies

Slaapstand

1. Druk op de knop voor automatische slaapstand om de tijd in te stellen waarop het apparaat automatisch wordt uitgeschakeld.
2. De timer kan worden geprogrammeerd in stappen van 1 uur door de knop voor automatische slaapstand 1 tot 7 keer in te drukken. De slaapstand is 1 tot 7 keer beschikbaar. Om de periode te wijzigen met stappen van 1 uur drukt u op de knop voor de automatische slaapstand terwijl u de afstandsbediening op de airconditioning richt.
3. Het controlelampje van de automatische slaapmodus moet nu gaan branden.



Om de automatische slaapstand uit te schakelen, drukt u enkele malen op de knop voor de automatische slaapstand totdat de ster (★) van het display verdwijnt.

LET OP De slaapmodus werkt op lage ventilatorsnelheid (koeling) of middelhoge ventilatorsnelheid (alleen warmtepomp), zodat u rustig kunt slapen.

IN KOELSTAND OF GEZONDE-ONTVOCHTIGINGSSTAND: De temperatuur stijgt gedurende de volgende 30 minuten automatisch met 1 °C en met 2 °C in 1 uur, zodat u rustig kunt slapen.

De tijd instellen

De tijd kan alleen worden ingesteld door op de Herstelknop te drukken. Als u zojuist de batterijen hebt vervangen, drukt u op de Herstelknop om de tijd opnieuw in te stellen.

1. Druk op de Start/stop-knop.
2. Druk op de knop 2e Functie en controleer of het indicatielampje voor de 2e functie brandt.

3. Druk op de tijdstelknoppen tot de gewenste tijd is ingesteld.

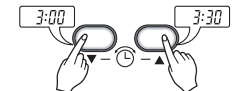

4. Druk op de tijdstelknop.

LET OP Controleer de indicatie voor A.M. en P.M.

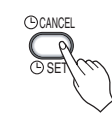

Start uitstellen/Stop programmeren

1. Zorg ervoor dat de tijd op het display van de afstandsbediening correct is ingesteld.
2. Druk op de knop 2e Functie.
3. Druk op de Aan/uit-knoppen van de timer om de timer in- of uit te schakelen.
4. Druk op de knoppen voor de tijdsinstelling tot de gewenste tijd is ingesteld.

5. Om de geselecteerd tijd in te stellen, drukt u op de tijdstelknop terwijl u de afstandsbediening op de signaalontvanger richt.

De timerinstelling annuleren

Zorg ervoor dat de indicatie voor de 2e functie is uitgeschakeld. Druk op de Timer-annuleerknop terwijl u de afstandsbediening op de signaalontvanger richt. (Het timerlampje op de airconditioning en het display gaat uit.)

LET OP Kies een van de volgende gebruikstypen. met het apparaat ingeschakeld

OFF a.m. 12:00	ON a.m. 6:00	ON OFF a.m. 3:30 a.m. 3:00	ON OFF a.m. 3:00 a.m. 3:30
Timer vertraging UIT	Timer vertraging AAN	Timer vertraging UIT en AAN	Timer vertraging AAN en UIT

Bediening van de verticale luchtstroom

De opwaartse/neerwaartse luchtstroom (verticale richting) kan worden aangepast met de afstandsbediening.

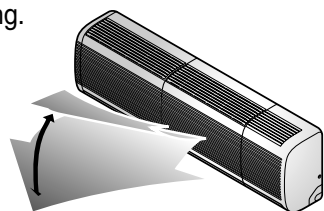

1. Druk op de Start/stop-knop om het apparaat te starten.
2. Open het klepje op de afstandsbediening. Druk op de CHAOS swing-knop. De lamellen bewegen nu omhoog en omlaag. Druk nogmaals op de CHAOS swing-knop om de verticale lamellen in te stellen op de gewenste luchtstroom.



LET OP

- ❑ Als u op de CHAOS swing-knop drukt, wordt de horizontale luchtstroom automatisch aangepast op basis van het CHAOS-algoritme om zo de lucht in de kamer gelijkmatig te verdelen en gelijktijdig het menselijk lichaam zich zo comfortabel mogelijk te laten voelen, alsof het een natuurlijke bries voelt.
- ❑ Wijzig de opwaartse/neerwaartse luchtstroom altijd met de afstandsbediening. Als u de lamellen voor de verticale luchtstroom met de hand verstelt, kan de airconditioning beschadigd raken.
- ❑ Als het apparaat is uitgeschakeld, sluiten de lamellen voor de opwaartse/neerwaartse luchtstroom de uitlaat van het systeem.

De luchtstroom naar links/rechts (horizontale richting) aanpassen

LET OP : Zorg ervoor dat het apparaat is uitgeschakeld voordat u de horizontale luchtstroom aanpast. Open de verticale lamellen voorzichtig om toegang te krijgen tot de horizontale luchtstroom. Pas de luchtstroom naar links/rechts handmatig aan.

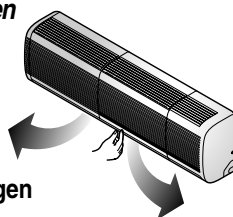

Bediening van de horizontale luchtstroom (optioneel)

De luchtstroom naar links/rechts (horizontale richting) kan worden aangepast met de afstandsbediening. Druk op de Start/stop-knop om het apparaat te starten.

Open het klepje op de afstandsbediening. Druk op de Start/stop-knop voor de luchtstroom. De lamellen zullen naar links en rechts bewegen. Druk nogmaals op de bedieningsknop voor de horizontale luchtstroom om de horizontale lamellen in de gewenste richting te zetten.

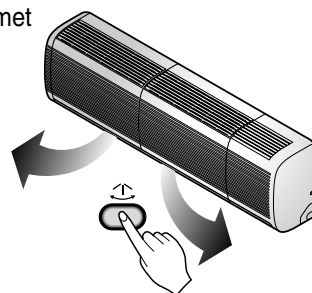

Luchtcirculatie

Hiermee kunt u de lucht in de ruimte laten circuleren zonder te koelen of te verwarmen.

1. Druk op de Start/stop-knop. Het apparaat reageert met een pieptoon.
2. Open het klepje op de afstandsbediening. Druk op de knop Luchtcirculatie. Sluit het klepje op de afstandsbediening. Elke keer dat u nu op de selectieknop Ventilatorsnelheid Binnen drukt, wijzigt de ventilatorsnelheid van laag naar CHAOS en weer naar laag.

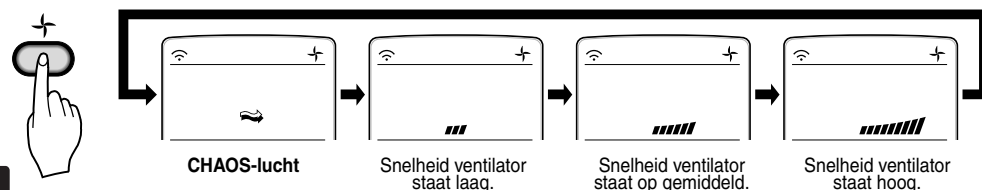

LET OP

- ❑ **CHAOS-lucht** bespaart energieverbruik en voorkomt oververkoeling. De ventilatorsnelheid wordt automatisch gewijzigd van hoog naar laag en vice versa, afhankelijk van de omgevingstemperatuur.

Gebruik van de knoppen

NOODBEDIENING

Het apparaat start wanneer op de Aan/uit-knop wordt gedrukt.

Indien u het apparaat wilt stoppen, drukt u opnieuw op de knop.

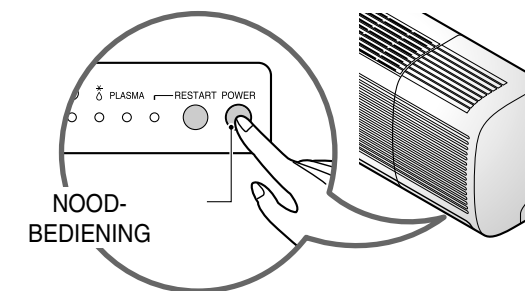

	(Koelmodel)	Model met warmtepomp		
		Kamertemp. = 24 °C	21 °C = kamertemp. < 24 °C	Kamertemp. < 21 °C
Stand	Koelen	Koelen	Gezonde ontvochtiging	Verwarmen
Ventilatorsnelheid binnen	Hoog	Hoog	Regel voor gezonde ontvochtiging	Hoog
Insteltemperatuur	22 °C	22 °C	23 °C	24 °C

Automatische herstart

Indien de stroom na een stroomstoring weer wordt ingeschakeld, is de automatische herstart de functie die de procedures terugzet in de vorige instellingen. Als u deze functie wilt gebruiken, drukt u op de knop Automatische Herstart.

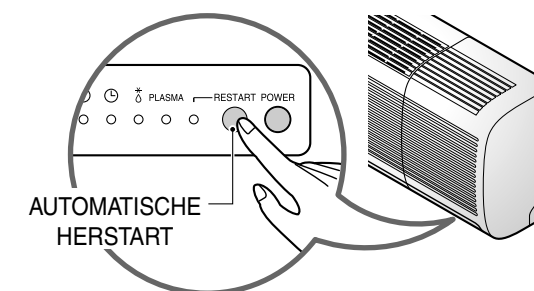

Handige informatie

Ventilatorsnelheid en koelcapaciteit.
De koelcapaciteit die wordt aangegeven in de specificaties is de waarde die geldt wanneer de ventilatorsnelheid op de hoge stand staat. De capaciteit zal lager zijn bij de lage of middelhoge stand.
Een hoge ventilatorsnelheid wordt aanbevolen wanneer u de ruimte snel wilt koelen.

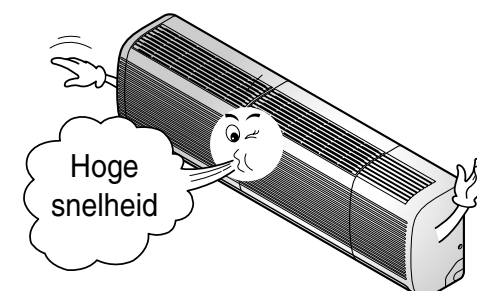

Onderhoud en service

LET OP: Schakel de stroomtoevoer naar het systeem uit voordat u onderhoud gaat plegen.

Binneneenheid

Rooster, behuizing en afstandsbediening

- Schakel het systeem uit voordat u het reinigt. Gebruik een zachte, schone doek om schoon te maken. Gebruik geen bleekmiddelen of schuurmiddelen.

LET OP

De stroomtoevoer moet afgesloten zijn voordat u de binneneenheid gaat reinigen.

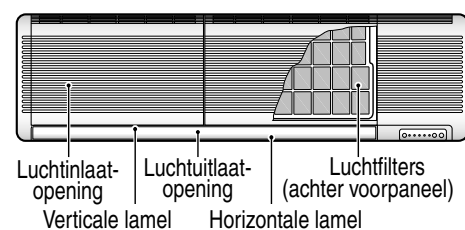

LUCHTFILTER

De luchtfilters achter het rooster aan de voorzijde moeten elke twee weken worden gecontroleerd en gereinigd of vaker indien noodzakelijk.

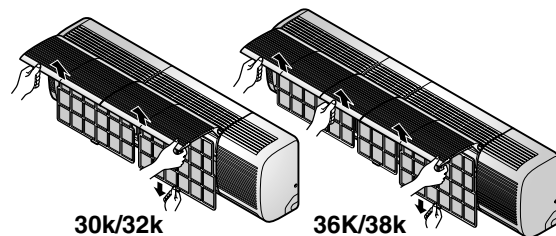

NANO PLASMAFILTER, DRIEVOUDIG GEURFILTER (OPTIONEEL)

Het PLASMA-filter achter de luchtfilters moet elke drie maanden worden gecontroleerd en gereinigd, of vaker indien noodzakelijk.

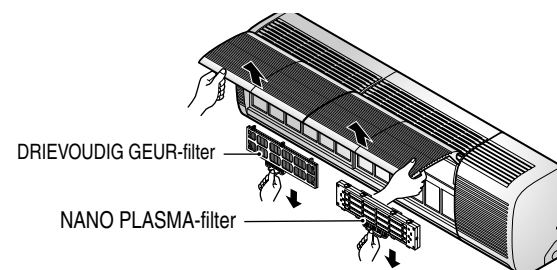

Nadat u het inlaatrooster hebt geopend, mag u het PLASMA-filter gedurende de eerste 10 seconde niet aanraken. Het kan een elektrische schok veroorzaken.

- Gebruik nooit een van onderstaande items:

- Water dat warmer is dan 40 °C. Kan vervorming en/of verkleuring veroorzaken.
- Vluchtige bestanddelen. Deze kunnen de behuizing van de airconditioner beschadigen.



1. Til het toegangspaneel aan de voorzijde omhoog en duw het filterlipje een klein stukje naar voren om het filter te verwijderen.
2. Maak het filter schoon met een stofzuiger of met warm water met zeep.
 - Indien het erg vuil is, was het dan in lauwwarm water met een beetje afwasmiddel.
 - Indien u heet water (40 °C of meer) gebruikt, kan het filter vervormd raken.
3. Na het wassen met water, goed drogen in de schaduw.
4. Plaats het luchtfilter opnieuw.

1. Na het verwijderen van de luchtfilters, trekt u het NANO PLASMA-filter licht naar voren om het te verwijderen.
2. Verwijder stof met een stofzuiger of lucht. (Was het niet met water.)
3. Let op de inkepingen voor de elektrische ontlaadingsleidingen.
4. Installeer het NANO PLASMA-filter opnieuw in zijn oorspronkelijke positie.

1. Na het verwijderen van de luchtfilters, trekt u het drievoudige geurfilter licht naar voren om het te verwijderen.
2. Droog het twee uur in de zon.
3. Installeer het drievoudige geurfilter opnieuw in zijn oorspronkelijke positie.

Purificatiefilter vervangen (optioneel)

- Aanbevolen gebruiksperiode: ongeveer 2 jaar

1. Open het paneel aan de voorzijde en verwijder de luchtfilters.
2. Verwijder de luchtpurificatiefilters.

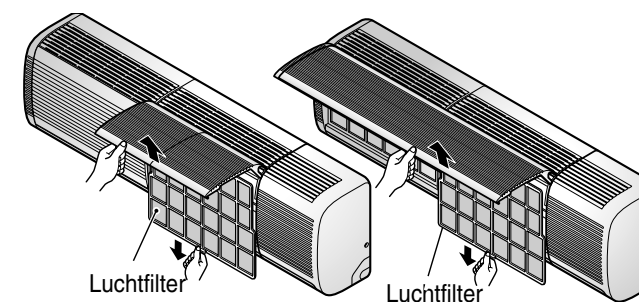

4. Plaats de luchtfilters terug en sluit het paneel aan de voorzijde.

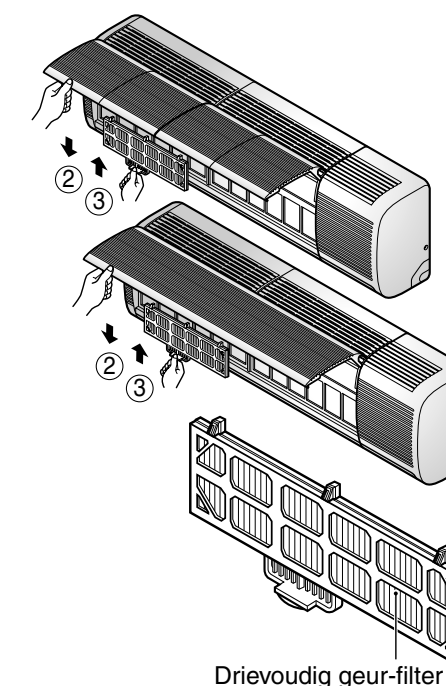
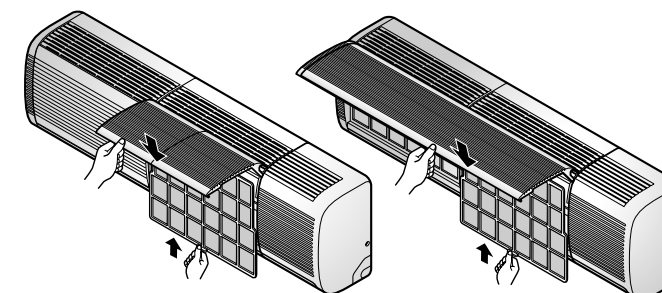

Buiteneenheid

De ribben van de warmtewisselaar en de uitlaten op het paneel van de buiteneenheid moeten regelmatig worden gecontroleerd.

Indien ze dicht zitten met vuil of roet, moeten de warmtewisselaar en de uitlaten op het paneel door een professioneel bedrijf worden gereinigd met stoom.

LET OP

Vervuilde of verstopte ribben verminderen de efficiëntie van het systeem en verhogen de kosten.

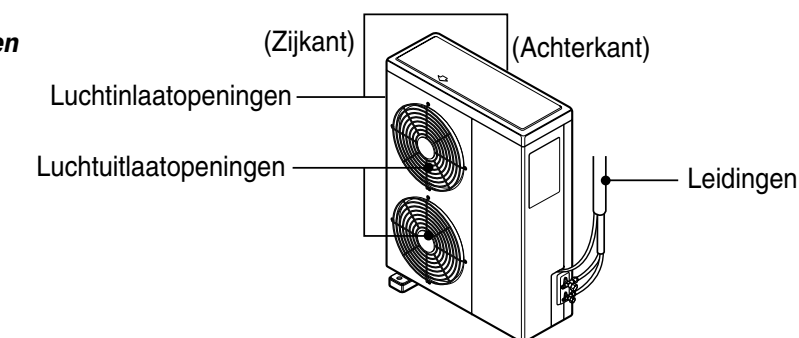
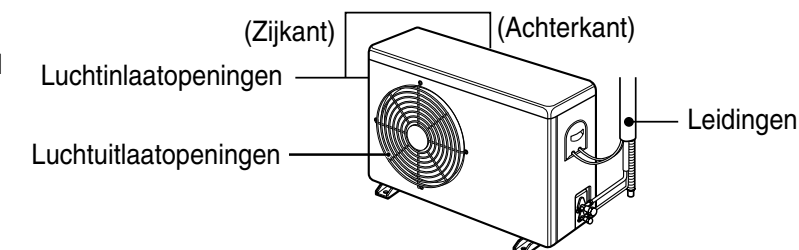

Wanneer de airconditioning voor lange tijd niet gebruikt gaat worden

Wanneer de airconditioning voor lange tijd niet gebruikt gaat worden.

- Gebruik gedurende 2 tot 3 uur de airconditioning in de luchtcirculatiestand (zie pagina 18).
 - Hierdoor wordt het interne mechanisme gedroogd.
- Klap de aardlekschakelaar om en haal de stekker uit het stopcontact.

LET OP: schakel de aardlekschakelaar uit wanneer de airconditioning voor lange tijd niet gebruikt gaat worden.

Er kan zich stof ophopen en dit kan brand veroorzaken.

- Verwijder de batterijen uit de afstandsbediening.

Wanneer de airconditioning weer gebruikt gaat worden.

- Reinig het luchtfilter en installeer dit in de binneneenheid (zie pagina 20 voor het reinigen van filters).
- Controleer of de luchtinlaat en -uitlaat van de binneneenheid/buiteneenheid niet geblokkeerd zijn.

Bedieningstips

Koel de ruimte niet te veel.

Dit is slecht voor de gezondheid en verspilt elektriciteit.

Houd de luxaflex of gordijnen gesloten.

Laat geen direct zonlicht in de kamer wanneer de airconditioning in gebruik is.

Houd de temperatuur in de kamer gelijkmatig.

Stel de verticale en horizontale richting van de luchtstroom bij voor een gelijkmatige temperatuur in de kamer.

Zorg ervoor dat de deuren en vensters gesloten zijn.

Vermijd het openen van deuren en vensters zoveel mogelijk om de koele lucht in de kamer te houden.

Reinig het luchtfilter regelmatig.

Obstakels in het luchtfilter verminderen de luchtstroom en verminderen het effect van koeling en ontvochtiging. Maak het ten minste eens in de twee weken schoon.

Ventileer de ruimte af en toe.

Aangezien vensters normaal gesloten moeten worden gehouden, is het een goed idee om ze af en toe te openen en de ruimte te ventileren.

Troubleshooting

Controleer de volgende punten voordat u om reparatie of service vraagt. Als de storing niet is opgelost, neem dan contact op met uw dealer of servicecentrum.

Situatie	Verklaring	Zie pagina
De airconditioning werkt niet.	• Hebt u een fout gemaakt in de bediening van de timer?	17
	• Is de zekering doorgebrand of is de aardlekschakelaar omgeklapt?	-
Er hangt een merkwaardige geur in de ruimte.	• Controleer of dit een geur is die afkomstig is van de muren, het tapijt, de meubels of kledingstukken in de ruimte.	-
Het lijkt alsof er condenswater uit de airconditioning lekt.	• Condensatie vindt plaats wanneer de luchtstroom uit de airconditioning de lucht in de warme ruimte afkoelt.	-
De airconditioning werkt na het herstarten niet gedurende de eerste 3 minuten.	• Dit is ter bescherming van het mechanisme. • Wacht ongeveer drie minuten en het apparaat start.	-
Verwarmt of koelt niet naar behoren.	• Is het luchtfilter vuil? Zie de reinigingsinstructies voor het luchtfilter.	20
	• Is de temperatuur onjuist ingesteld?	9, 13
	• Zijn de lucht in- en uitlaten van de binneneenheid geblokkeerd?	-
De airconditioning maakt lawaai.	• Indien het klinkt als stromend water. - Dit is het geluid van freon dat in de airconditioning stroomt. • Indien het klinkt alsof er samengeperste lucht in de atmosfeer stroomt. - Dit is het geluid van ontvochtigingswater dat wordt verwerkt in de airconditioning.	-
Het beeldscherm van de afstandsbediening is vaag, of er is helemaal geen beeld.	• Zijn de batterijen leeg? • Zijn de batterijen tegenpolig geplaatst (+ tegen -)?	7
U hoort een krakend geluid.	• Dit geluid wordt veroorzaakt door het uitzetten/samentrekken van onder meer het voorpaneel als gevolg van veranderingen in de temperatuur.	-

